

KÄRCHER

makes a difference

HD 4/13 C

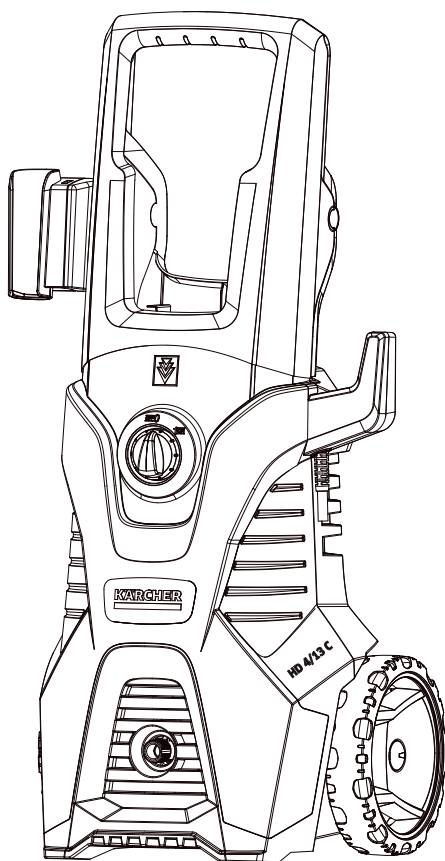

**RELACIONAMENTO
COM O CLIENTE**
08000-176111



9.356-360.0 – Rev. b

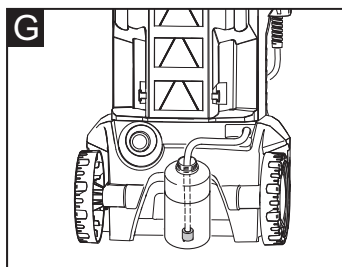
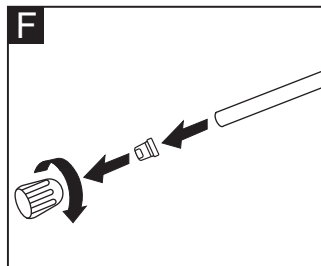
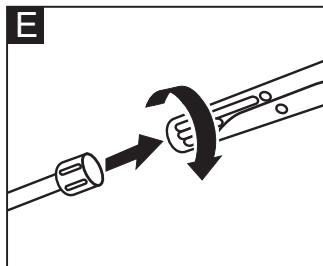
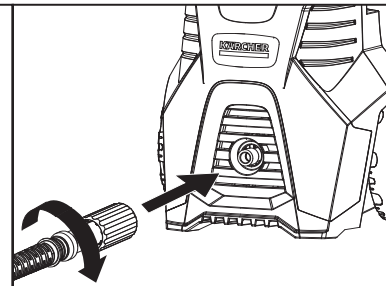
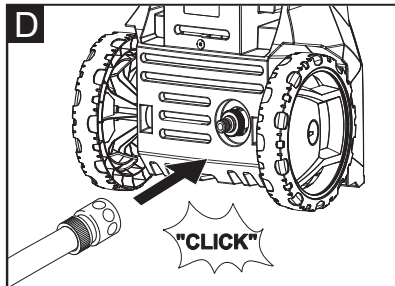
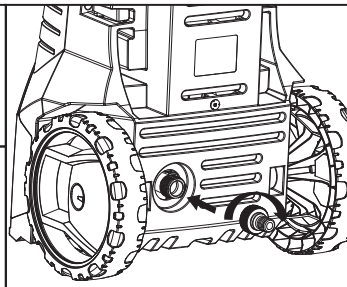
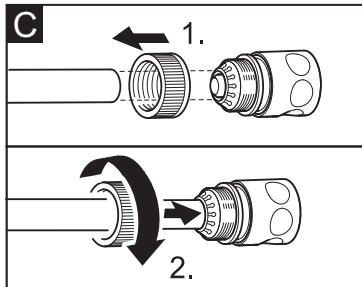
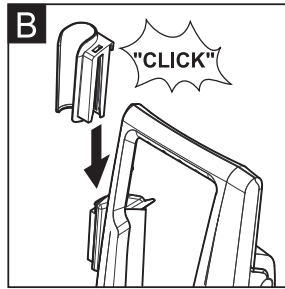
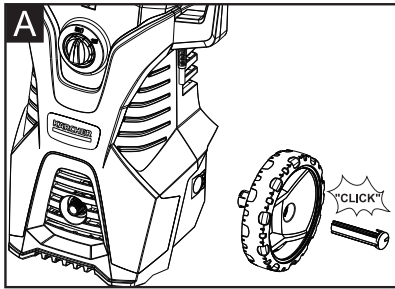



Índice

Avisos de segurança	4
Manuseio	6
Transporte	8
Armazenamento	8
Conservação e manutenção	9
Ajuda em caso de avarias	9
Dados técnicos	10
Garantia	11

Instruções gerais

Estimado cliente,

  Leia o manual de instruções original antes de utilizar o seu equipamento. Proceda conforme as indicações no manual e guarde o manual para uma consulta posterior ou para terceiros a quem possa vir a vender o equipamento.

Utilização correta

Utilize esta lavadora de alta pressão unicamente para o uso privado:

- para a limpeza de máquinas, veículos, ferramentas, fachadas, terraços, equipamentos de jardinagem etc. com jato de água de alta pressão (com detergentes se necessário).
- com acessórios, peças de reposição e detergentes homologados pela KÄRCHER. Observe as indicações que acompanham os detergentes.

Proteção do meio ambiente

 Os materiais da embalagem são recicláveis. Não coloque as embalagens no lixo doméstico, envie-as para uma unidade de reciclagem.

 Os equipamentos velhos contêm materiais recicláveis e deverão ser reutilizados. Por isso, elimine os equipamentos velhos através de sistemas de coleta de lixo adequados.

Símbolos no Manual de Instruções

Perigo

Para um perigo iminente que pode conduzir a graves ferimentos ou à morte.

Advertência

Para uma possível situação perigosa que pode conduzir a graves ferimentos ou à morte.

Atenção

Para uma possível situação perigosa que pode conduzir a ferimentos leves ou danos materiais.

Símbolos no aparelho



O jato de alta pressão pode ser perigoso em caso de uso incorreto. O jato não deve ser dirigido contra pessoas, animais, equipamento elétrico ativo ou contra o próprio equipamento.

Avisos de segurança

⚠ Perigo

- *Nunca tocar no plugue ou na tomada com as mãos molhadas.*
- *O equipamento não deve ser colocado em funcionamento se o cabo elétrico ou partes importantes do equipamento como, p. ex. dispositivos de segurança, mangueiras de alta pressão ou pistola estiverem danificadas.*
- *Antes de qualquer utilização do equipamento, verificar se o cabo elétrico e o plugue não apresentam quaisquer danos. O cabo danificado tem que ser imediatamente substituído pela assistência técnica ou por um electricista autorizado.*
- *Verificar se existem danos na mangueira de alta pressão antes de cada colocação em funcionamento. Substituir imediatamente uma mangueira de alta pressão danificada.*
- *É proibido colocar o equipamento em funcionamento em áreas com perigo de explosão.*
- *Na utilização do equipamento em zonas de perigo (p. ex. bombas de gasolina), deverão ser observadas as respectivas normas de segurança.*
- *O jato de alta pressão pode ser perigoso em caso de uso incorreto. O jato não deve ser dirigido contra pessoas, animais, equipamento elétrico ativo ou contra o próprio equipamento.*
- *Não dirigir o jato de alta pressão contra terceiros ou contra si próprio para a limpeza de roupa ou sapatos.*
- *Não projetar jatos de água contra objetos, que contenham substâncias nocivas à saúde (p. ex. amianto).*
- *O jato de alta pressão pode danificar pneus e as válvulas dos mesmos ou até provocar o seu arrebentamento. O primeiro sinal de dano é a alteração da cor do pneu. Pneus ou válvulas danificados são extremamente perigosos.*

Garanta uma distância de pelo menos 30 cm em relação ao jato durante a limpeza de superfícies!

■ Perigo de explosão!

Não pulverizar líquidos inflamáveis. Nunca succionar solventes ou ácidos e dissolventes não diluídos, p.ex. gasolina, diluentes de cores ou óleo combustível. A neblina de pulverização é altamente inflamável, explosiva e tóxica. Não utilizar acetona, ácidos e dissolventes não diluídos, pois podem atacar os materiais utilizados no equipamento.

⚠ Advertência

- *Os plugues de um cabo de extensão devem ser protegidos e não podem ser colocados em contato com a água. Cabos de extensão não apropriados podem ser perigosos. Utilize unicamente cabos de extensão com uma bitola suficiente e devidamente identificada: 1 - 10 m: 1,5 mm²; 10 - 30 m: 2,5 mm²*
- *O cabo de extensão deve ser completamente desenrolado.*
- *As mangueiras de alta pressão e os acoplamentos são importantes para a segurança do equipamento. Utilizar unicamente mangueiras de alta pressão e acoplamentos recomendados pelo fabricante.*
- *Este equipamento não é adequado para a utilização por pessoas com capacidades físicas, sensoriais e psíquicas reduzidas.*
- *Este equipamento não deve ser manobrado por crianças ou pessoas não instruídas. As crianças devem ser supervisionadas de modo a assegurar que não brinquem com o equipamento.*
- *Manter as películas da embalagem fora do alcance das crianças! Perigo de asfixia!*
- *Este equipamento foi desenvolvido para a utilização de detergentes, fornecidos ou recomendados pelo fabricante.*

te. A utilização de outros detergentes ou agentes químicos pode afetar a segurança do equipamento.

- O usuário deve usar o equipamento de acordo com as especificações. Deve levar em conta as condições locais e a movimentação de pessoas nas proximidades.
- Não utilizar o equipamento se outras pessoas se situarem no raio de ação da mesma, a não ser que estas utilizem equipamentos de proteção. Utilizar roupa de proteção e óculos de proteção contra respingos de água ou sujeira.

Atenção

- No caso de longas interrupções de funcionamento deve-se desligar o interruptor do equipamento ou retirar o plugue da tomada.
- Não operar o equipamento a temperaturas inferiores a 0 °C.
- Garanta uma distância de pelo menos 30 cm em relação ao jato durante a limpeza de superfícies pintadas para evitar danos.
- Nunca deixar o equipamento sem vigilância enquanto o mesmo estiver em funcionamento.
- Assegurar que os cabos de rede e de extensão não sejam danificados pelo trânsito de veículos ou pessoas, esmagamento, puxões ou problemas similares. Proteger o cabo de rede contra calor, óleo e elementos cortantes.
- Todas as peças condutoras de energia na área de trabalho devem estar protegidas contra jatos de água.
- O equipamento só deve ser ligado a uma conexão elétrica executada por um electricista, conforme NBR 5410.
- Ligar o equipamento só à corrente alternada. A tensão deve corresponder à identificada na placa do equipamento.
- Por motivos de segurança recomendamos que o equipamento seja operado

com um disjuntor diferencial residual (DR - máx. 30 mA).

- Este equipamento foi desenvolvido para a utilização de detergentes fornecidos ou recomendados pelo fabricante. A utilização de outros detergentes ou agentes químicos pode afetar a segurança do equipamento.

Equipamento de segurança

Atenção

Os dispositivos de segurança protegem o usuário e não podem ser alterados ou eliminados.

Interruptor da máquina

O interruptor da máquina impede o acionamento inadvertido do equipamento.

Pistola com trava de segurança

Com esse sistema, uma pessoa desavisada não consegue acionar o equipamento e utilizá-lo de forma incorreta.

Sistema STOP TOTAL

Se soltar o gatilho da pistola, a bomba de alta pressão é desligada por um interruptor de pressão.

Se o gatilho for puxado a bomba volta a ligar.

Pré-requisitos para a segurança da estabilidade do equipamento

Atenção

Antes de iniciar quaisquer trabalhos com o equipamento, deve-se assegurar o posicionamento estável do equipamento, de modo a evitar acidentes ou danos.

- A segurança de estabilidade do equipamento é assegurada se este for posicionado sobre uma superfície plana.

Manuseamento

Volume do fornecimento

O volume de fornecimento do seu equipamento é informado neste manual. Ao desembalar verifique a integridade do conteúdo.

Contate imediatamente o vendedor em caso de falta de acessórios ou no caso de danos de transporte.

Descrição da máquina

- 1 Engate rápido
- 2 Peça de acoplamento para ligação da água
- 3 Entrada d'água com filtro
- 4 Saída de alta pressão
- 5 Interruptor liga/desliga "I/ON" / "0/OFF"
- 6 Mangueira de aspiração do detergente com filtro

- 7 Suporte para armazenamento da pistola pulverizadora manual
- 8 Alça de transporte
- 9 Suporte para lanças
- 10 Cabo elétrico
- 11 Rodas de transporte
- 12 Trava da Roda
- 13 Pistola
- 14 Mangueira de alta pressão
- 15 Lança
- 16 Bico Power (Prata)
- 17 Bico Detergente (Dourado)
- 18 Porca-Capa
- 19 Local para armazenar bicos

Acessórios especiais

Os acessórios especiais oferecem amplas possibilidades de utilização. Contate o seu revendedor KÄRCHER para obter mais informações.

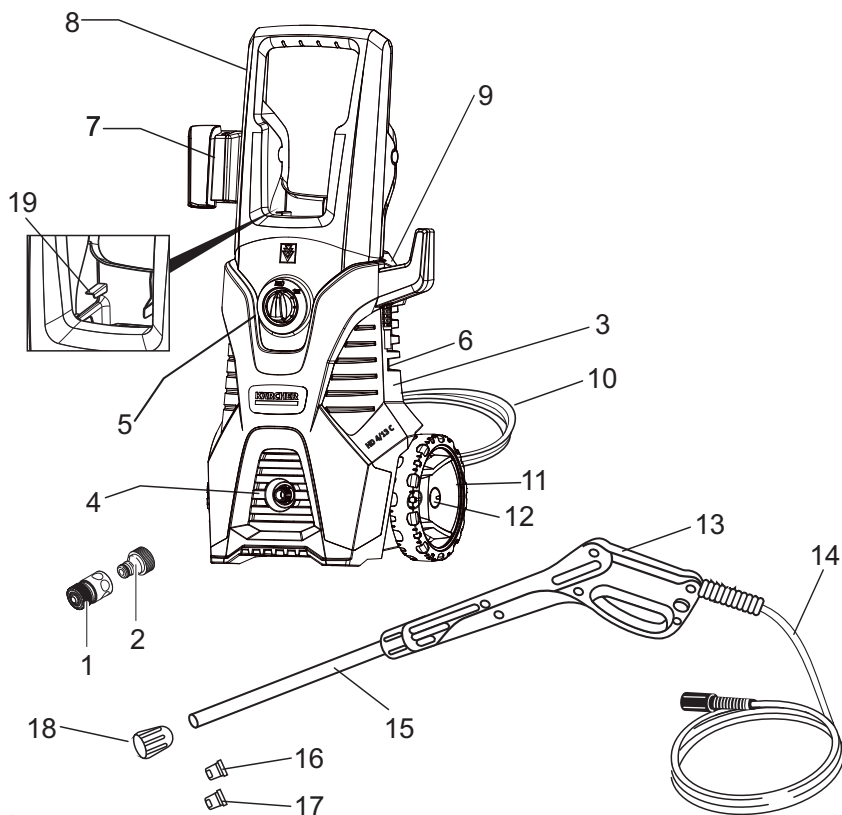

Antes de colocar em funcionamento

Figuras **A** - **B**

Montar os componentes soltos na embalagem no equipamento, antes de proceder à colocação em funcionamento.

Alimentação de água

Aviso: sujeira na água pode danificar a bomba de alta pressão e os acessórios.

Como meio de proteção é recomendado o filtro de água KÄRCHER (acessórios especiais, item 9.302-052.0).

A água proveniente do refluxo preventivo é considerada não-potável.

Caso utilize um dispositivo “aqua-stop” (preventor de recuo de água) em sua mangueira de alimentação, a água a partir deste ponto pode se tornar impura.

Não ligue a máquina em uma rede portátil sem este tipo de conexão.

Alimentação de água a partir da canalização

Respeite as normas da companhia de abastecimento de água.

Para os valores de ligação veja a tabela de características / dados técnicos.

Atenção

Utilizar uma mangueira de água de material reforçado (não incluída no material fornecido) com diâmetro mínimo de 1/2 polegada (13 mm) e comprimento recomendado de 5 a 10 m.

Figura **C**

- Rosquear o conector do engate rápido na entrada da água da mangueira.
- Fixar o engate rápido na mangueira de alimentação de água.

Figura **D**

- Encaixar o engate rápido da mangueira no conector do engate rápido.
Ligar na alimentação da água.
- Rosquear a mangueira de alta pressão.

Colocação em funcionamento

Atenção

O funcionamento a seco durante mais de 2 minutos pode levar a danos irreparáveis na bomba de alta pressão. Se o equipamento não estabelecer nenhuma pressão dentro de 2 minutos, desliga-lo e proceder conforme indicado no capítulo ‘Ajuda em caso de avarias’.

Figura **E**

- Introduzir a lança na pistola manual e rosquear usando o encaixe da tubeira
- Abrir a torneira totalmente.
- Conecte o plug do cabo elétrico em sua rede elétrica.
- Com o gatilho acionado, ligue a máquina girando o botão para a posição “I/ON”.



Funcionamento

⚠ Perigo

Devido ao jato que sai do bico de alta pressão uma força de recuo age sobre a pistola manual. Garantir uma posição segura e segurar bem a pistola de injeção manual e o tubo de alta pressão.

Figura **F**

- Escolher o bico desejado:

	Bico dourado Jato de baixa pressão para aplicação de detergentes ou para limpeza com pressão reduzida.
	Bico prateado Jato leque de alta pressão (15°) para a limpeza de sujidade em grandes superfícies.

- Colocar o bico desejado na porca-capa e rosquea-la na lança da pistola.
- Desbloquear o gatilho da pistola.
- Puxar o gatilho, o equipamento entrará em funcionamento.

Aviso: o equipamento desliga assim que soltar o gatilho. O sistema permanece pressurizado.

Trabalhar com detergentes

Para os respectivos trabalhos de limpeza utilize apenas detergentes e produtos de limpeza KÄRCHER, uma vez que estes foram especialmente concebidos para a utilização no seu equipamento. A utilização de outros detergentes e produtos de limpeza pode provocar o desgaste prematuro e a anulação da garantia. Informe-se com o vendedor ou requisite informações diretamente à KÄRCHER.

Figura 

- Retirar a mangueira de sucção de detergente.
- Mergulhe a mangueira de sucção do detergente num recipiente com o produto.
- Instalar o bico dourado identificado como 25250.

Métodos de limpeza recomendados

- Espalhar o detergente em quantidade moderada sobre a superfície seca e deixá-lo atuar (não secar).
- Remover a sujeira solta com o jato de alta pressão.

Interromper o funcionamento

- Soltar o gatilho da pistola.
- Bloquear o gatilho da pistola.
- Se não trabalhar durante um período prolongado (superior a 5 minutos) com o equipamento, o mesmo deve ser despressurizado e desligado conforme seção 'Desligar o equipamento', abaixo.

Desligar o equipamento

Atenção

Somente desconectar a mangueira de alta pressão do equipamento se o sistema estiver despressurizado.

- Após trabalhar com detergente, mergulhar a mangueira de sucção do detergente num recipiente com água limpa, operar o equipamento com a lança desmontada por cerca de 1 minuto ou até que a água saia limpa.
- Soltar o gatilho da pistola.

- Desligar o equipamento "0/OFF".
- Fechar a torneira de água.
- Separar o equipamento da alimentação da água.
- Pressionar o gatilho da pistola para eliminar a pressão ainda existente no sistema.
- Bloquear o gatilho da pistola.
- Desligar o plugue da tomada.

Transporte

Atenção

De modo a evitar acidentes ou ferimentos durante o transporte, deve ter-se atenção ao peso do aparelho (ver dados técnicos).

Transporte manual

- Puxar o aparelho pela alça de transporte.

Transporte em veículos

- Proteger o aparelho contra deslizamentos e tombamentos.

Armazenamento

Atenção

De modo a evitar acidentes ou ferimentos durante a seleção do local de armazenamento, deve ter-se em consideração o peso do aparelho (ver dados técnicos).

Guardar a máquina

Antes de armazenar o aparelho durante um longo período (p. ex. no Inverno), deve-se prestar especial atenção ao capítulo da conservação.

- Estacionar o aparelho sobre uma superfície plana.
- Colocar a pistola pulverizadora no suporte para armazenamento da pistola pulverizadora manual.
- Arrumar o cabo elétrico e os acessórios no aparelho. Guarde o aparelho em locais secos.

Proteção contra o congelamento

Atenção

Proteger o equipamento e os acessórios contra congelamento.

Os aparelhos e os acessórios são destruídos pela geada se não estiverem totalmente esvaziados (sem água). Para evitar danos:

- Esvaziar toda a água do aparelho: ligar o aparelho sem a mangueira de alta pressão conectada e sem a alimentação de água conectada (máx. 1 min) e aguardar até não sair mais nenhuma água da ligação de alta pressão. Desligar o aparelho.
- Guardar o aparelho com todos os acessórios um local protegido contra geada.

Conservação e manutenção

Perigo

Antes de efetuar trabalhos de conservação e de manutenção, desligar o equipamento e retirar o plugue da tomada.

Conservação

Antes de armazenar o equipamento por um período prolongado, p.ex. durante o inverno:

- Retirar o filtro da mangueira de sucção do detergente e limpá-lo com água corrente.
- Retirar o filtro de entrada e lavá-lo com água corrente.

Manutenção

O aparelho está isento de manutenção.

Peças sobressalentes

Utilize exclusivamente peças de reposição originais da KÄRCHER.

Ajuda em caso de avarias

Com a ajuda descrita a seguir você mesmo pode eliminar pequenas avarias. Em caso de dúvida contate o serviço de assistência técnica autorizado.

Perigo

Antes de efetuar trabalhos de conservação e de manutenção desligar o equipamento e retirar o plugue da tomada.

Os trabalhos de reparação e trabalhos em componentes elétricos só devem ser executados pelo Serviço de Assistência Técnica Autorizado.

A máquina não funciona

- Acionar o gatilho da pistola; o equipamento deverá entrar em funcionamento.
- Verificar se a tensão indicada na etiqueta de identificação coincide com a tensão do local.
- Verificar se o cabo de alimentação está danificado e/ou conectado corretamente.

A máquina não parte (motor "roncando")

- Ao ligar o equipamento, primeiro acione (e segure) o gatilho da pistola e depois gire o interruptor da máquina para "I/ON".
- Caso o problema não seja resolvido, favor encaminhar o equipamento para um Posto de Serviço Autorizado mais próximo.

A máquina não atinge a pressão de serviço

- Eliminar o ar do sistema: Ligar o equipamento e acionar o gatilho sem a lança, manter o gatilho apertado por aproximadamente 2 minutos, até a água sair contínua sem bolhas de ar.
- Checar se a rede de alimentação de água possui problemas.
- Checar condições da lança
- Checar o filtro de entrada de água, pois pode estar entupido ou sujo. Lave-o ou troque-o, caso necessário.

Fortes variações de pressão

- Limpar o bocal de alta pressão: remover a sujeira da abertura do bocal com uma agulha e lavar pela frente com água corrente.
- Verificar a vazão da água.

Equipamento com vazamento

- 3 gotas por minuto são admissíveis. Se houver fortes vazamentos de água, contate o Serviço Técnico Autorizado.

O detergente não é aspirado

- Verificar se o bico de detergente (dourado identificado como 25250) está na extremidade da lança
- Limpar / verificar a mangueira de sucção de detergente com filtro.
- Se for necessário, pedir a intervenção dos Serviços Técnico Autorizado.

Dados técnicos

Conexão Elétrica			
Tensão	V	127	220
Frequência	Hz	60	60
Corrente	A	16	9
Proteção da rede (de ação lenta)	A	20	16
Classe de isolamento		I	I
Grau de Proteção		IPX5	IPX5
Conexão de Água			
Temperatura de entrada (máx.)	°C	40	40
Vazão (mín.)	L/min (L/h)	10 (600)	10 (600)
Pressão de entrada (min.-máx.)	MPa (psi)	0,2-1,2 (30-175)	0,2-1,2 (30-175)
Mangueira de Jardim (entrada)			
Comprimento Recomendado	m	5 a 10	5 a 10
Diâmetro	pol	1/2	1/2
Dados Relativos à Potência			
Pressão Nominal de trabalho	MPa (psi)	9,7 (1406)	9,7 (1406)
Pressão Máxima Permissível	MPa (psi)	14,5 (2100)	14,5 (2100)
Vazão de água nominal	L/min (L/h)	6,3 (380)	6,3 (380)
Vazão de água máxima	L/min (L/h)	6,7 (400)	6,7 (400)
Força de recuo da pistola	N	<15	<15
Nível de Ruído	dB (A)	83	83
Vibração mão-braço conforme IEC 60335-2-79			
Valor total de vibração a_h	m/s ²	<2,5	<2,5
Medidas e Massa			
Comprimento	mm	323	323
Largura	mm	409	409
Altura	mm	825	825
Massa	kg	15,0	14,7

Obs.: Reservados os direitos a alterações técnicas.

GARANTIA



Leia atentamente o manual de instruções;

Mantenha sempre este certificado junto à nota fiscal/comprovante de aquisição do produto. Não permita que pessoas não autorizadas efetuem reparos na máquina. Caso o produto apresente falhas, procure um Posto de Serviço Autorizado através do site oficial Kärcher www.karcher.com.br/assistencia ou ligue:



CONDIÇÕES DE GARANTIA

Leia atentamente o manual de instruções do seu equipamento e mantenha sempre este Certificado junto à nota fiscal ou comprovante de aquisição do produto.

Não permita que pessoas não autorizadas efetuem reparos no seu equipamento. Caso o produto apresente problemas, procure um Posto de Serviço Autorizado Kärcher.

A garantia somente terá validade quando acompanhada da nota fiscal de aquisição do produto e etiqueta, pois é obrigatória a identificação do número de série do equipamento no ato da solicitação da garantia.

A Kärcher Indústria e Comércio Ltda., por sua própria conta ou por terceiros autorizados, nesta e melhor forma de direito, certifica estar entregando ao consumidor um produto em perfeitas condições de uso e adequado aos fins a que se destina. Nos termos e limites da Lei nº 8.978 de 11 de setembro de 1990, todo e qualquer eventual defeito de fabricação poderá ser reclamado dentro do prazo de 90 (noventa) dias da data de compra do equipamento.

A Kärcher, confiando na qualidade dos seus produtos, concede além da garantia legal acima, uma cobertura complementar de 275 (duzentos e setenta e cinco) dias atingido o total de 12 (doze) meses, a partir da data de aquisição do equipamento.

Para efeito de garantia legal (90 dias), considera-se a cobertura total, contra qualquer problema apresentado, incluindo acessórios e peças de desgaste, de acordo com as instruções deste termo. Para efeito de cobertura da garantia complementar (275 dias a partir do 91º dia da compra) **NÃO** se constituem defeitos:

- Desgaste natural de gaxetas, pistões, válvulas, vedações, manômetro, bico injetor, molas, filtros e o-rings (para Lavadoras de Alta Pressão e Centrais de Alta Pressão);
- Desgaste natural de escovas, lâminas de borracha e silicone, filtros, pads, correias, escovas, vedações, molas, o-rings, lâmpadas, cabos, carregador, baterias e itens operacionais (para Limpadoras e Secadoras de Piso e Varredoras);
- Desgaste natural de filtros, membranas, válvulas, tubulações, vedações, manômetro e lâmpadas (para equipamentos de Tratamento de Água);
- Desgaste natural de filtros, o-rings, vedações, válvulas e niple (para Jateadora e Peletizadora de Gelo);
- Danos a acessórios como: mangueiras, pistolas, tuberias, engates, conectores, bicos, bocais, prolongadores e panos;
- Itens considerados de desgaste natural pelo fabricante.

A garantia será nula se o produto:

- For utilizado em desacordo com as instruções constantes neste manual;
 - For utilizado para fins diferentes daqueles para o qual o equipamento foi projetado;
 - For instalado em rede elétrica inadequada;
 - Para os Aspiradores, for utilizado sem a instalação do filtro cartucho ou espuma em conjunto dá abraçadeira nas limpezas de pó e líquido;
 - Para os Aspiradores e Extratoras, forem utilizados sem o filtro de papel nas limpezas a seco (pó);
 - Trabalhar com água suja no caso de Lavadoras de Alta Pressão e Limpadoras a Vapor;
 - Utilizar produtos químicos inadequados e/ou detergentes espumantes em Limpadoras e Secadoras de Pisos.
- For locado para terceiros.

Observações:

A Kärcher Indústria e Comércio Ltda., não se responsabiliza por eventuais acidentes e suas consequências decorrentes da violação das características originais ou montagem fora do padrão de fábrica de seus produtos, bem como danos causados a pisos, superfícies e outros objetos que tenham sido tratados de forma diferente da indicada no manual de instruções.

A garantia não será prorrogada após eventual troca de peças por oficinas e/ou técnicos não autorizados e/ou com peças não originais. Eventuais atrasos na execução dos serviços não conferem ao cliente direito à indenização ou a extensão do prazo de garantia do equipamento.

A garantia não abrange os serviços de transporte, instalação, remoção, limpeza e lubrificação do equipamento. Despesas de transporte serão de responsabilidade do proprietário do equipamento, assim como as despesas decorrentes de orçamentos por reprovação de garantias.

Após o prazo de garantia do equipamento, ao fabricante não implica mais nenhuma responsabilidade diante de defeitos, porém é recomendado que para eventuais serviços de manutenção o equipamento seja encaminhado a um Posto de Serviço Autorizado Kärcher.

A Kärcher reserva-se o direito de promover alterações técnicas em seus equipamentos ou especificações neste termo sem prévio aviso.

Para obter a relação de assistências técnicas autorizadas, tirar dúvidas, fazer sugestões ou reclamações, entre em contato pelo site www.karcher.com.br ou pelo número: 08000-176111.

KÄRCHER



KÄRCHER INDÚSTRIA E COMÉRCIO LTDA.

**VIA MIGUEL MELHADO CAMPOS, 600 - 13.288-003 - VINHEDO-SP
CENTRAL DE ATENDIMENTO (TERRITÓRIO BRASILEIRO): 08000-176111
www.karcher.com.br**